

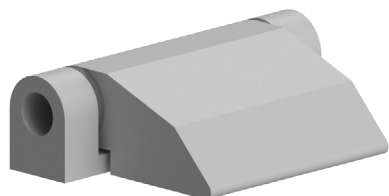

HLINÍKOVÝ ZÁVĚS

Obj. č.	Přípevnění	g
084.503.003	Šrouby M5x20 UNI 5933 nejsou součástí balení	85



Materiál: anodizovaný hliník; Čep Ø 8 mm - nerezová ocel AISI 303

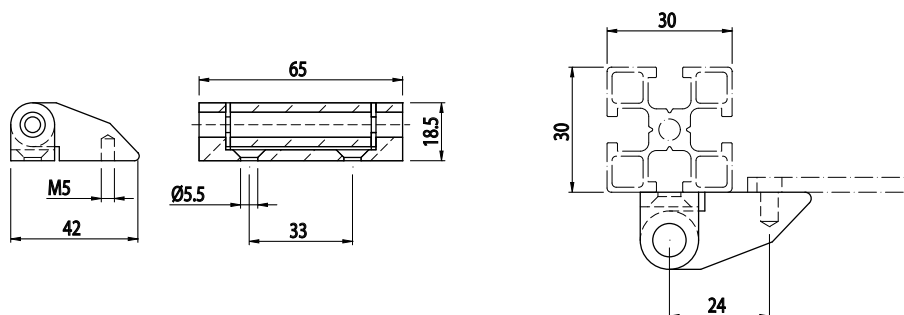

HLINÍKOVÝ ZÁVĚS

Obj. č.	Přípevnění	g
084.500.008	Šrouby M6x20 DIN 7984 nejsou součástí balení	107

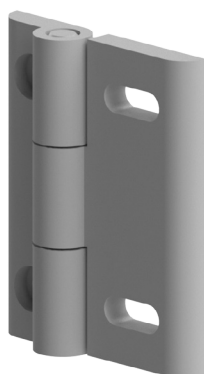

Materiál: anodizovaný hliník; Čep Ø 8 mm - nerezová ocel AISI 303

